

Ogi Q

descriptif technique



.mdd, créée en 1993 à Sępólno Krajeńskie en Pologne, est d'abord une histoire d'amitié entre Jaroslaw DABROWSKI et Zbigniew MATTYA.

Depuis l'origine, nous souhaitons incarner un modèle d'entreprise où l'humain est la première des préoccupations. Nous considérons que l'épanouissement personnel de chaque membre de notre équipe, est la clé de notre succès. Garder comme piliers des valeurs familiales participe à ce projet.

Nous créons du mobilier répondant aux besoins spécifiques des espaces de travail. Pour vous permettre de favoriser le travail collaboratif, la créativité et les échanges dans l'entreprise, nous vous proposons un mobilier design, conçu PAR et POUR l'homme. Grâce à notre politique de réinvestissement constant dans l'outil de production nous disposons d'un parc de machines modernes, permettant une fabrication de qualité. Citoyens du monde, nous agissons aujourd'hui en pensant aux générations de demain. Ainsi nous utilisons des matériaux au taux de recyclabilité proche de 95%.

Le monde du travail est en mutation constante. Nous veillons, et collaborons avec des designers et nos clients, pour anticiper et être toujours au plus près du besoin.



Informations générales :

Garantie :

Produits .mdd - 5 ans
Composants électriques et tissu - 2 ans.

Mélaminé - certifié :



Montage :

livrée en pièces détachées

Emballage :

carton, enveloppe en plastique perforé

Conforme aux normes :

PN-EN 527-2:2017-02

Densité du panneau :

12 mm - 690 - 750 kg/m³
18 mm - 650 - 690 kg/m³
28 mm - 610 - 630 kg/m³
36 mm - 610 - 630 kg/m³

Composition des matériaux *:

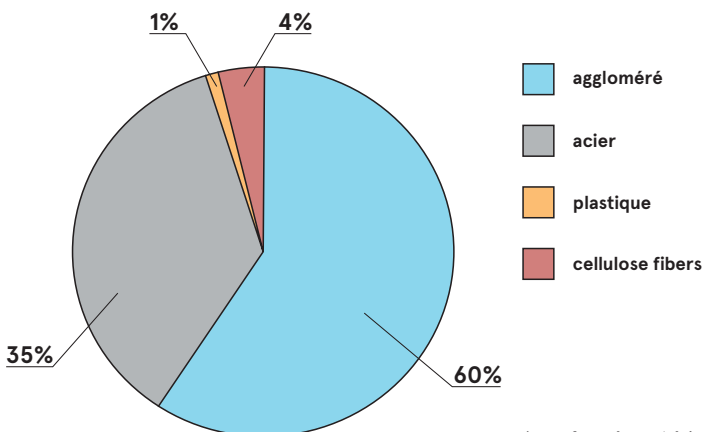

Recyclabilité **

Recyclable : 42% - Sous-cyclable : 58%

Contenu recyclé

36%

Empreinte carbone Co2

33,55 kg

* conformément à la déclaration EPD

** valeurs moyennes pour un représentant du groupe ; les valeurs peuvent varier d'une référence à l'autre

Plateaux bureaux Ogi

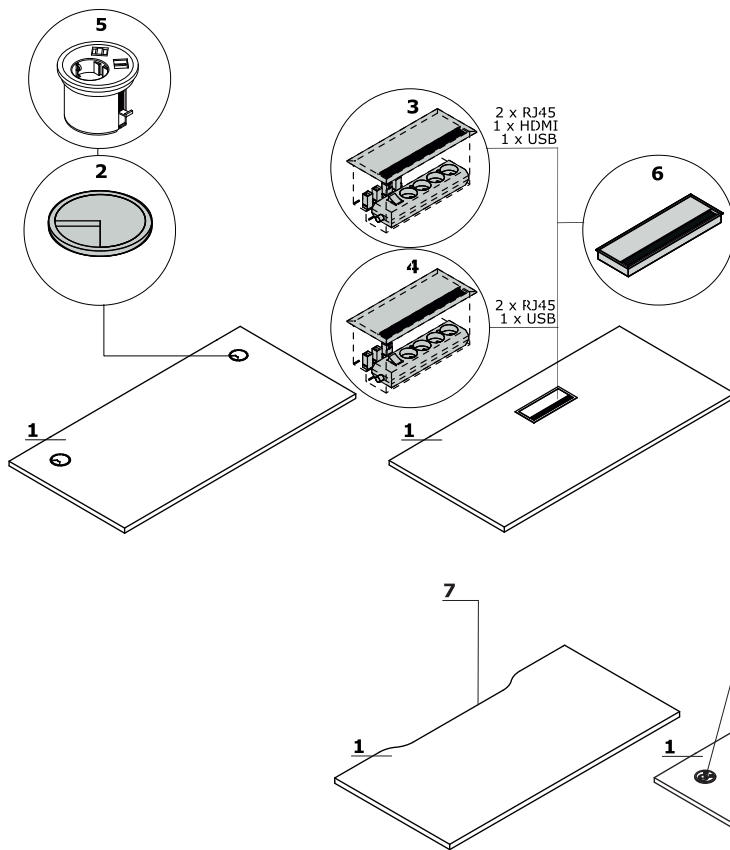

1. Plateau - mélaminé 28 mm, chants ABS

OPTION PAYANTE :

2. Obturateurs - 2 pcs, Ø 80 mm

3. Mediabox M04H - 2 x RJ45 (classe E, cat. 6); 1 x USB + 1 x HDMI + 4 x 230V

4. Mediabox M04 - 2 x RJ45 (classe E, cat. 6); + 1 x USB + 4 x 230V

5. Mediabox M07 - 1 x 230V + 1 x USB charger + 1 x RJ45, couleur : noir, blanc, monté à la place du passe-câble existant Ø80mm (Pk80)

6. Top access M05

7. Passage de câbles - la largeur de l'ouverture est proportionnelle à la largeur du plan de travail

8. Mediabox M07 + obturateurs

9. Passage de câbles + obturateurs - bureaux droits, benches

Piètement

Ogi Q: métal finition peinture poudre époxy, profil 60x20 mm, entretoise 10 mm

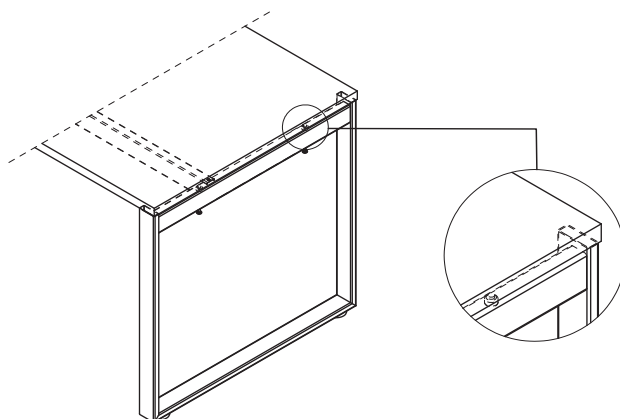

Attention - vérins de réglage - course de 10mm

Attention - poutre transversale située sous le plan de travail uniquement disponible en : M009 - couleur aluminium semi-mat

Ogi Q	Date 03.11.2022	Ces données sont valides à la date d'élaboration. Les évolutions des produits, si elles ne touchent pas les caractéristiques fondamentales, n'impliquent pas une mise à jour systématique de la fiche technique.	page 3/12 descriptif et composition
-------	--------------------	---	--

Bureaux manager sur meuble retour porteur

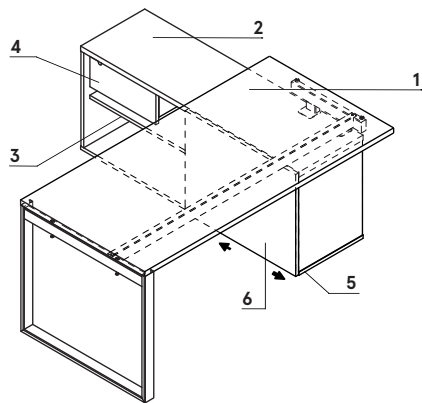

1. **Plateau** - mélaminé 28 mm, chants ABS
2. **Top** - mélaminé 28 mm, chants ABS
3. **Tablette** - mélaminé 18 mm, protection contre les chutes accidentelles, chants ABS
4. **Tiroir** - mélaminé 18 mm; chants ABS, serrure, possibilité de le changer de place
5. **Base** - mélaminé 18 mm, chants ABS
6. **Façade** - mélaminé 18 mm, chants ABS

Exemples de configurations (mm)

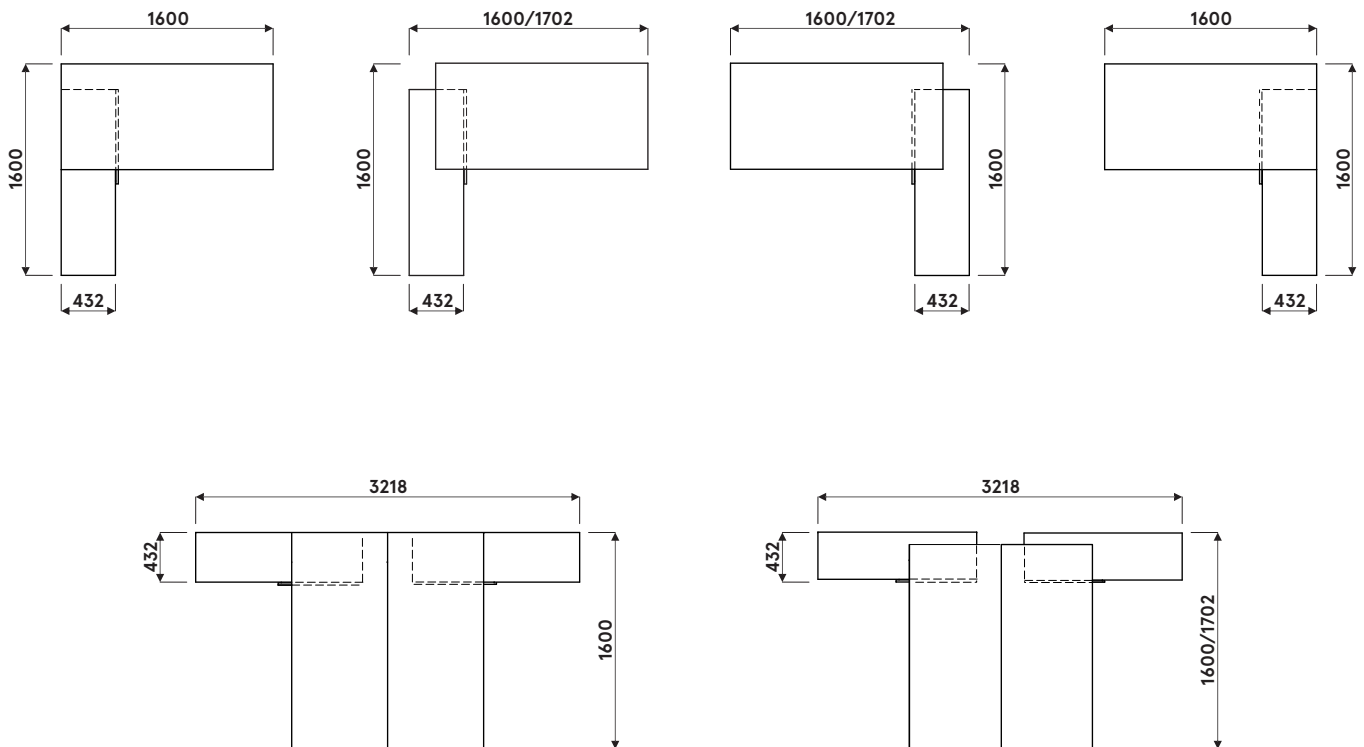

Exemples de configuration avec BOX40, BOX50, BOX60

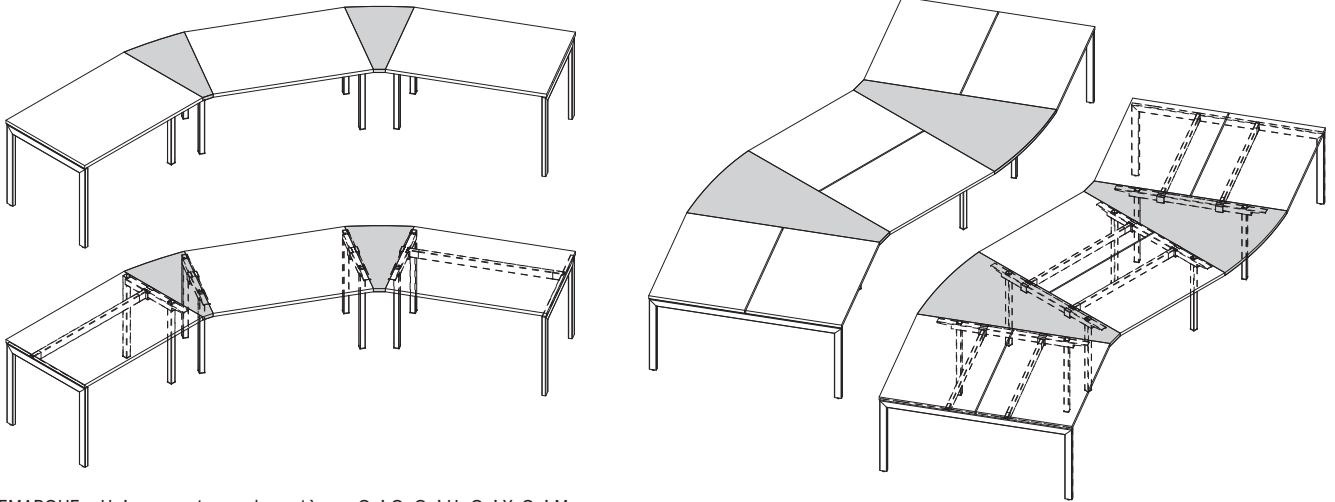

REMARQUE - Uniquement pour les systèmes Ogi Q, Ogi U, Ogi Y, Ogi M

Accessoires

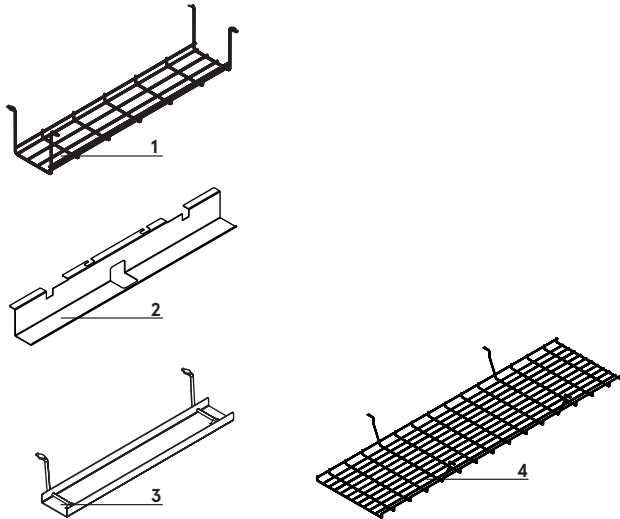

1. **Chemin de câbles S69** - métal finition peinture poudre époxy
2. **Chemin de câbles (SG12, SG16)** - pour bureau individuel, métal finition peinture poudre époxy
3. **Chemin de câbles E64** - métal finition peinture poudre époxy
4. **Chemin de câbles pour bench Ogi (SG220, SG260)** - fil acier Ø4 mm, métal finition peinture poudre époxy

Plateau coulissant

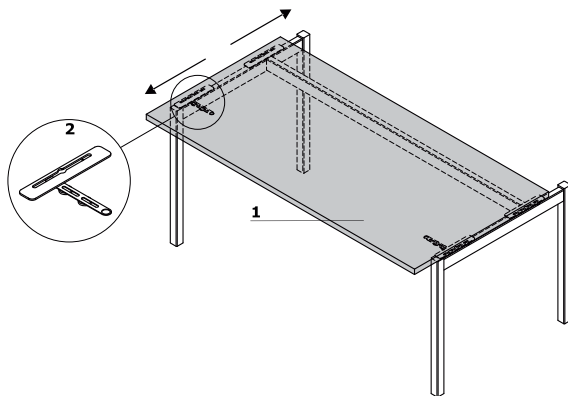

1. **Plateau coulissant** - coulissement sur 141 mm
2. **Verrouillage du plateau coulissant**

Remarque - Les mediabox M04, M04H et M07 ne peuvent pas être installées.

Brakborne d'alimentation - pour connexion en série

- 1. **PWS1** - set pour 1 poste de travail - multiprise (3x SCHUCKO, 2x RJ45) x 1 + cordon d'alimentation (prise universelle PL/FR/Schucko)
- 2. **PWS2** - set pour 2 postes de travail - multiprise (3x SCHUCKO, 2x RJ45) x 2 + set de cordons d'alimentation (prise universelle PL/FR/Schucko)
- 3. **PWS3** - set pour 3 postes de travail - multiprise (3x SCHUCKO, 2x RJ45) x 3 + set de cordons d'alimentation (prise universelle PL/FR/Schucko)

1

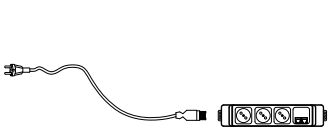

2

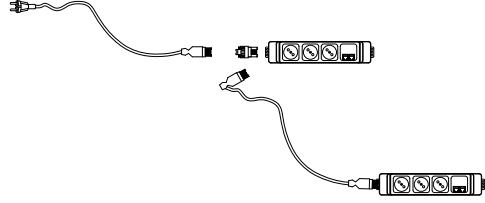

3

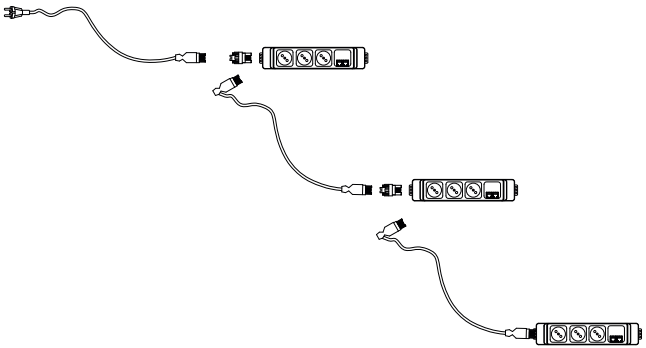

Élément suivant - pour multiplier les postes

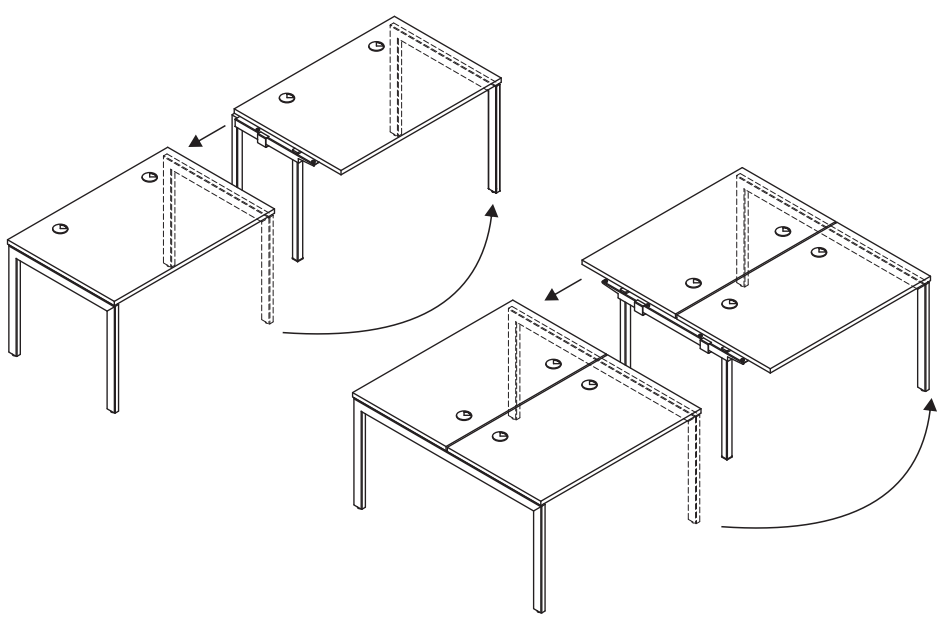

Bureaux droits *

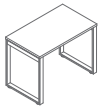

BOQ10
1000 / 600 / 740
29 kg

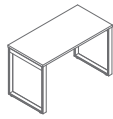

BOQ12
1200 / 600 / 740
32.6 kg

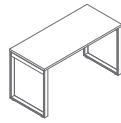

BOQ14
1400 / 600 / 740
35.35 kg

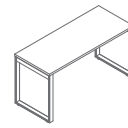

BOQ16
1600 / 600 / 740
38.4 kg

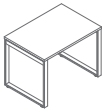

BOQ20
1000 / 700 / 740
32.71 kg

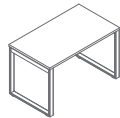

BOQ22
1200 / 700 / 740
38.36 kg

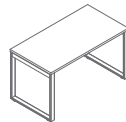

BOQ24
1400 / 700 / 740
39.46 kg

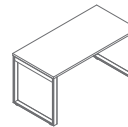

BOQ26
1600 / 700 / 740
46.16 kg

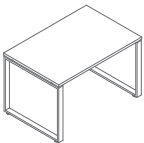

BOQ02
1200 / 800 / 740
40.85 kg

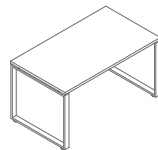

BOQ03
1400 / 800 / 740
43.6 kg

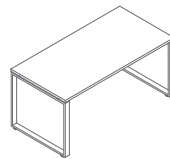

BOQ04
1600 / 800 / 740
47.9 kg

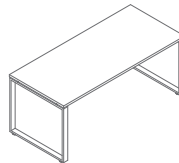

BOQ05
1800 / 800 / 740
52.4 kg

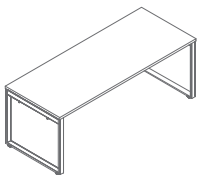

BOQ06
2000 / 800 / 740
55.45 kg

* Dimensions exprimées en millimètre, Largeur x Profondeur x Hauteur

Élément suivant - pour bureau droit *

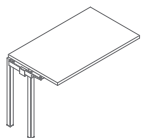

BOX10
1000 / 600 / 740
20.87 kg

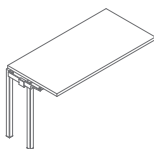

BOX12
1200 / 600 / 740
22.7 kg

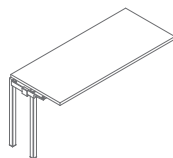

BOX14
1400 / 600 / 740
29.45 kg

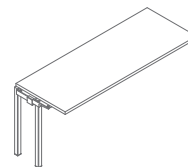

BOX16
1600 / 600 / 740
28.9 kg

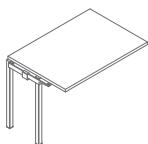

BOX30
1000 / 700 / 740
23.45 kg

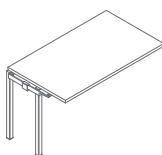

BOX32
1200 / 700 / 740
29.1 kg

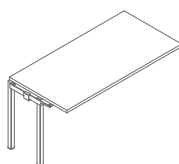

BOX34
1400 / 700 / 740
30.2 kg

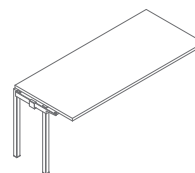

BOX36
1600 / 700 / 740
36.9 kg



BOX40
500 / 800 / 740
11 kg

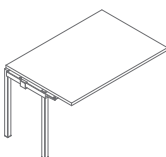

BOX42
1200 / 800 / 740
30.8 kg

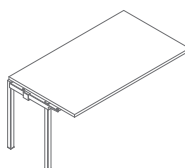

BOX43
1400 / 800 / 740
33.55 kg

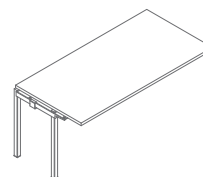

BOX44
1600 / 800 / 740
37.85 kg

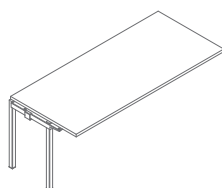

BOX45
1800 / 800 / 740
42.35 kg

* Dimensions exprimées en millimètre, Largeur x Profondeur x Hauteur

Benchs *

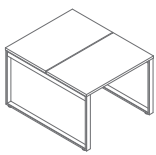

BOQ50
1000 / 1210 / 740
50.8 kg

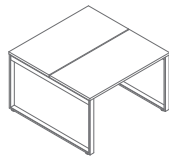

BOQ52
1200 / 1210 / 740
54.6 kg

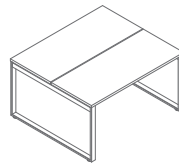

BOQ54
1400 / 1210 / 740
68.1 kg

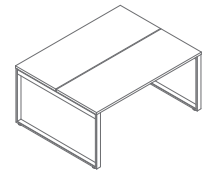

BOQ56
1600 / 1210 / 740
67 kg

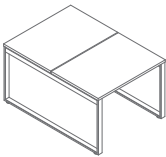

BOQ40
1000 / 1410 / 740
46.22 kg

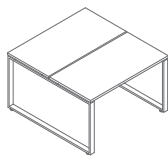

BOQ42
1200 / 1410 / 740
57.52 kg

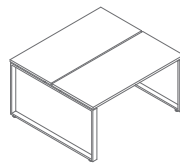

BOQ44
1400 / 1410 / 740
59.72 kg

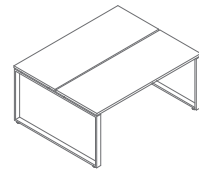

BOQ46
1600 / 1410 / 740
73.12 kg

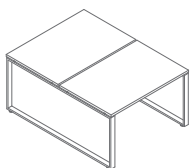

BOQ32
1200 / 1610 / 740
60 kg

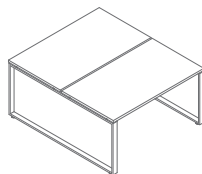

BOQ33
1400 / 1610 / 740
65.5 kg

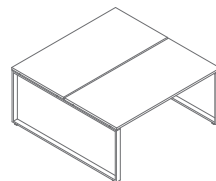

BOQ34
1600 / 1610 / 740
74.1 kg

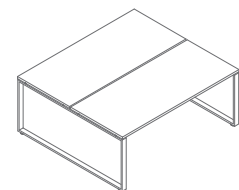

BOQ35
1800 / 1610 / 740
83.1 kg

Élément de jonction et élément suivant - pour bench *

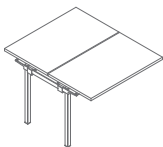

BOX20
1000 / 1210 / 740
36.8 kg

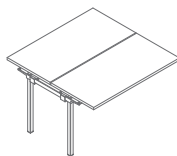

BOX22
1200 / 1210 / 740
40.6 kg

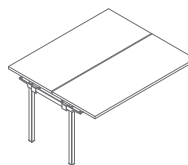

BOX24
1400 / 1210 / 740
54.1 kg



BOX26
1600 / 1210 / 740
53 kg

* Dimensions exprimées en millimètre, Largeur x Profondeur x Hauteur

Élément de jonction et élément suivant - pour bench *



BOX50
1000 / 1410 / 740
24.05 kg

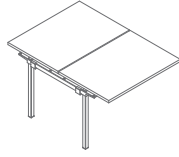

BOX51
1000 / 1410 / 740
43.7 kg

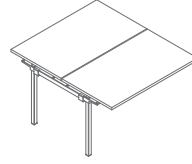

BOX52
1200 / 1410 / 740
55 kg

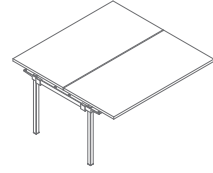

BOX54
1400 / 1410 / 740
57.2 kg

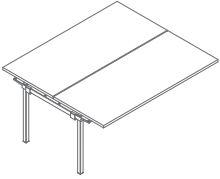

BOX56
1600 / 1410 / 740
70.6 kg



BOX60
1000 / 1610 / 740
28.75 kg

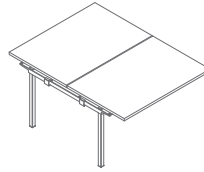

BOX62
1200 / 1610 / 740
58.35 kg

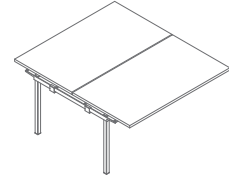

BOX64
1400 / 1610 / 740
63.85 kg

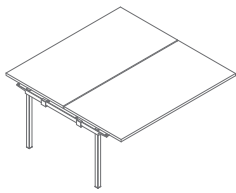

BOX66
1600 / 1610 / 740
72.45 kg

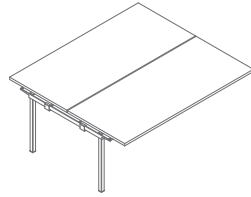

BOX68
1800 / 1610 / 740
81.45 kg

Bureaux sur meuble retour porteur *

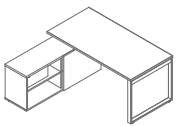

BOQL20
1600-1702 / 1600 / 740
109.7 kg

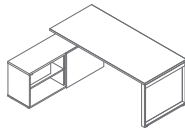

BOQL21
1800-1902 / 1600 / 740
114.2 kg

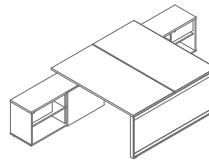

BOQL40
1600-1702 / 3210 / 740
216.4 kg

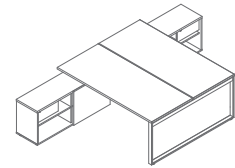

BOQL41
1800-1902 / 3210 / 740
225.4 kg

* Dimensions exprimées en millimètre, Largeur x Profondeur x Hauteur

Retours / extensions *

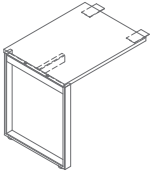

PLQ01
600 / 800 / 740
18.9 kg

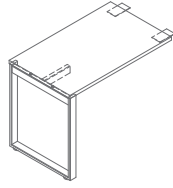

PLQ02
600 / 1000 / 740
20.9 kg

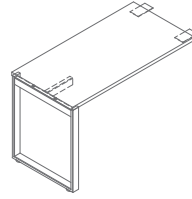

PLQ03
600 / 1200 / 740
23.4 kg

Brakborne d'alimentation *



PWS1
500 / 430 / 569
1.1 kg



PWS2
500 / 430 / 569
1.6 kg

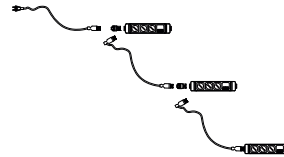

PWS3
500 / 430 / 569
2.1 kg

* Dimensions exprimées en millimètre, Largeur x Profondeur x Hauteur

Plateau, top, base, corps, façade



Piètement - métal

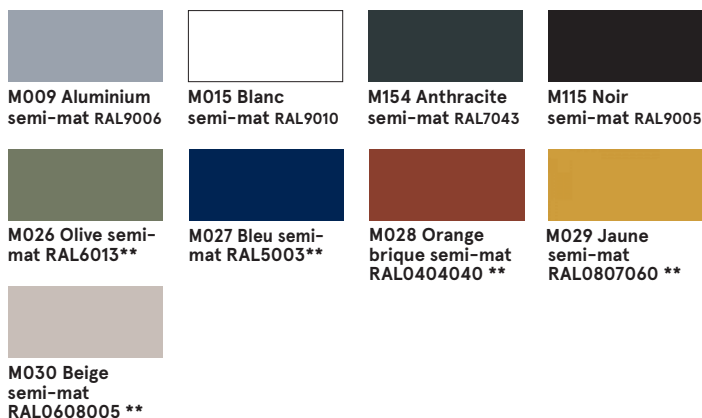

Mediabox - métal

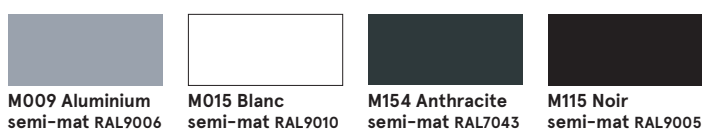

Passes câbles



Accessoires

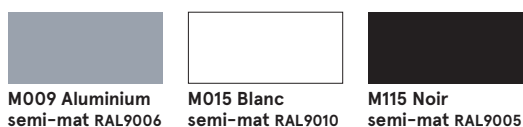

* corps - groupe II

** option : 10% supplémentaires sur le prix du produit + forfait fixe de 200 €ht par couleur

Ogi Q	Date 03.11.2022	Ces données sont valides à la date d'élaboration. Les évolutions des produits, si elles ne touchent pas les caractéristiques fondamentales, n'impliquent pas une mise à jour systématique de la fiche technique.	page 12/12
			coloris